

Hybrid 2 plus

Tranquillità a portata di mano.
Come Hybrid 2, ma più grande. Può ospitare comodamente due persone in più quando necessario. Massima accessibilità anche per persone su sedia a rotelle.



 1-6 persone



Accessibile

Confort migliorato e accesso per sedie a rotelle grazie a una soglia extra-bassa e a una porta automatica ampia.



Privacy bidirezionale

Prestazioni di livello assoluto nel mercato. Riduce di 43 dB il rumore esterno e di 30 dB (Classe A) quello della conversazione interna.

I test sono stati condotti in un classico ambiente da ufficio e il risultato approvato secondo gli standard ISO di laboratorio.



Confortevole

Ergonomico, garantisce una buona privacy ed è ottimizzato per la voce non producendo alcun effetto eco. Luce LED e ventilazione automatizzati. Portata d'aria superiore al doppio rispetto agli standard.



Trasportabile

Le ruote nascoste consentono un facile spostamento all'interno dell'ufficio.

Il suo design è concepito per consentire un rapido smontaggio e rimontaggio di ogni suo componente in caso di spostamento.



Spazioso

Ampio spazio di movimento e per la seduta. Disponibile con arredo a scelta.



Personalizzazione senza confini

I pannelli laterali e i rivestimenti possono essere cambiati con un semplice scatto magnetico. È possibile scegliere tra una varietà di colori, tessuti e opzioni di arredamento.



Modularità

Il design modulare consente di modificare le dimensioni della cabina in base a sopraggiunte necessità. Aggiungi moduli per creare spazi più grandi o dividi cabine più ampie in spazi più piccoli.



Sostenibile

Completamente rinnovabile con una durata di oltre 20 anni. Progettato in modo sostenibile nei materiali, nella produzione e nell'impatto sugli ambienti circostanti.



Colori Interni

Colori standard



Colori Esterni

Colori standard



Colori aggiuntivi disponibili con un costo extra.



Pannelli laterali in tessuto Camira Quest



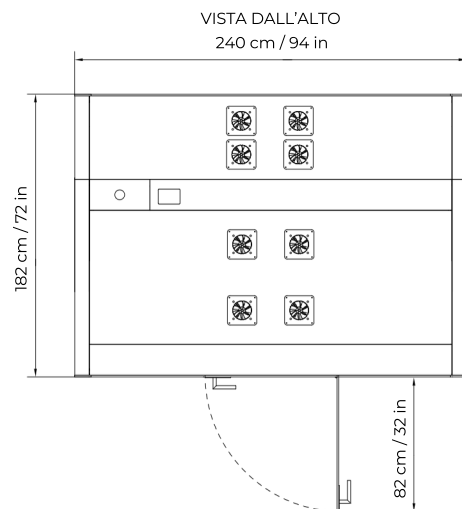
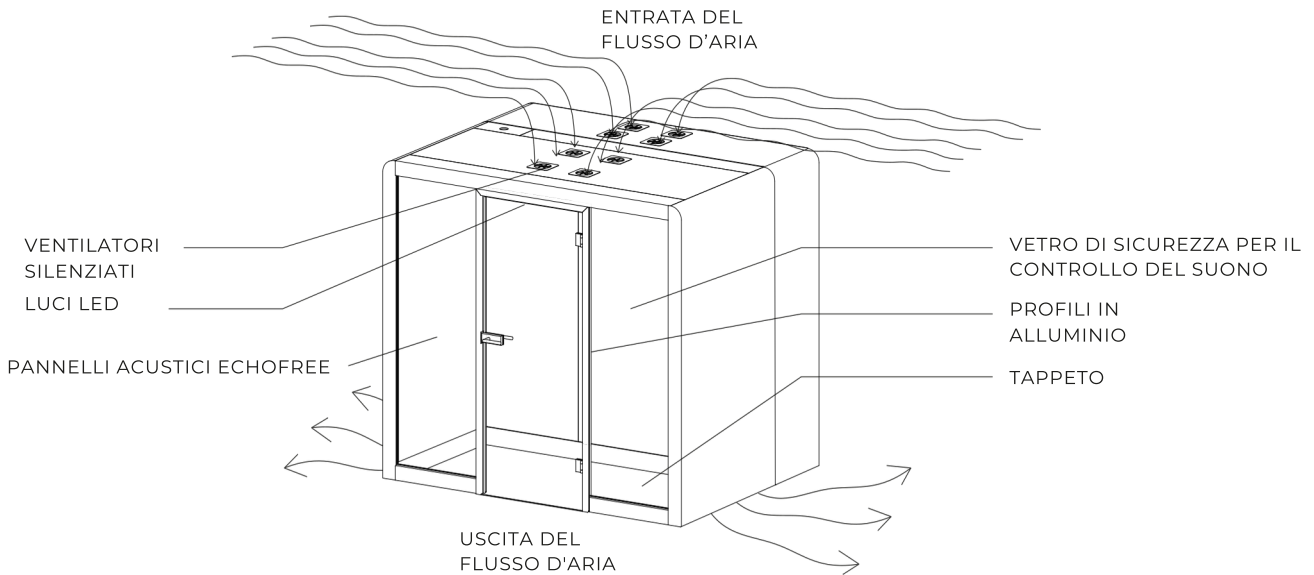
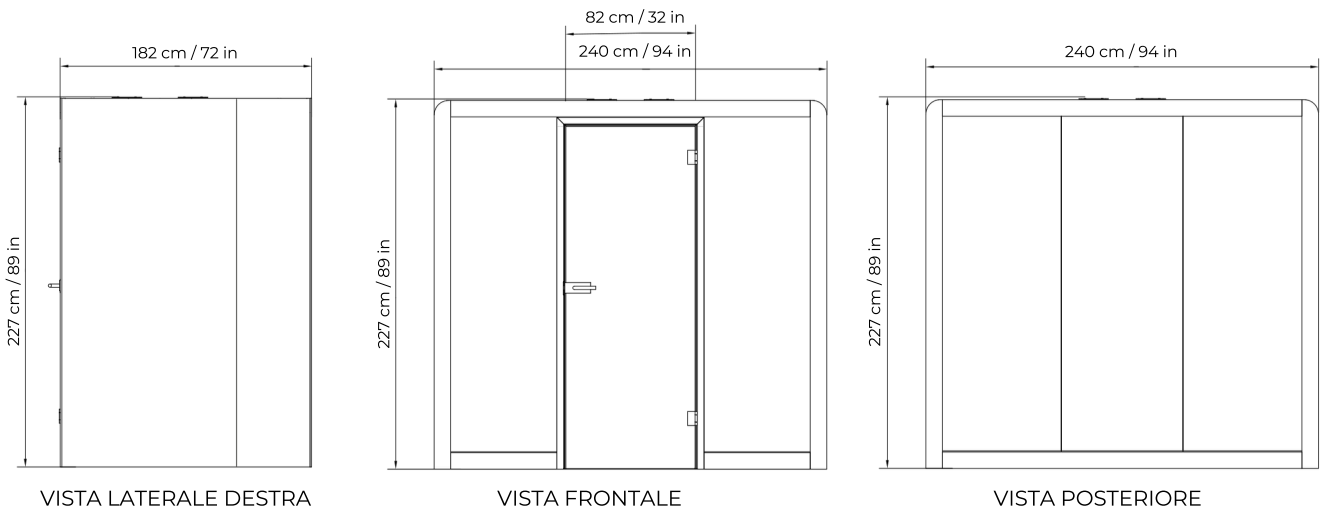

SPAZIO MINIMO TRA LA CABINA E IL SOFFITTO

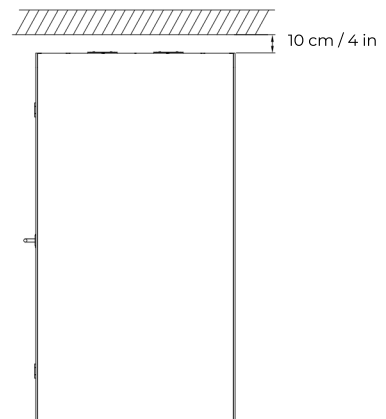

Hybrid 2plus: caratteristiche tecniche

INFORMAZIONI GENERALI DEL PRODOTTO

Dimensioni esterne (WxDxH)	240 × 182 × 227 cm / 94 × 72 × 89 in
Dimensioni interne (WxDxH)	220 × 170 × 216 cm / 87 × 67 × 85 in
Peso (net)	670 kg / 1477 lb
Peso con cassa esterna	800 kg / 1764 lb
Esterno	Pannelli esterni laminati e finiture di copertura. Laminato antibatterico di grado medico.
Vetro	Vetro di sicurezza laminato per il controllo acustico. Isolamento acustico STC 40 dB.
Pareti/Struttura	Pannello EchoFree - elemento sandwich con struttura in compensato di betulla certificato FSC, schiuma ecologica e feltro acustico. Isolamento acustico STC 49 dB. Classe di assorbimento acustico A.
Pavimento	Pannello EchoFree - elemento sandwich in compensato di betulla e feltro acustico. Isolamento acustico STC 49 dB. Classe di assorbimento acustico A.
Tetto	Elemento sandwich in compensato di betulla e lana acustica. Classe di assorbimento acustico B.
Tappeto	Moquette a basso spessore, antistatica e antimacchia, adatta agli ambienti pubblici, conforme alla norma EN 1307. Classe di combustione B _{f1-s1}
Orientamento Porta	Porta orientabile a destra o a sinistra. L'orientamento della porta può essere scelto.
Forniture	Opzionale. Sono disponibili diversi set.
Ventilazione	Sistema automatico di circolazione dell'aria a basso consumo energetico (modalità stand-by: 3,4W; modalità operativa: 6,8W). La velocità di circolazione dell'aria è di almeno 85 l/s.
Connessioni elettriche	Opzione uno: aggiungere un tavolo pieghevole per presa. Opzione due: 2x110-240 V + USB-A+C integrati nella parete.
Cavo di alimentazione	Cavo lungo 5 metri con tipo di presa variabile a seconda della regione. La connessione può essere effettuata dalla parte superiore o inferiore del pod, scelta da effettuare durante l'installazione.
Luci	Illuminazione LED automatica da 3000K o 4000K (28W, 3000 lm). A basso consumo e a efficienza energetica differenziata.

CERTIFICAZIONI

SICUREZZA DEL PRODOTTO	UL962
SICUREZZA ELETTRICA	CE-mark / UL962
SICUREZZA ANTINCENDIO	Classe A secondo normativa UL 723, ASTM E84, ASTM E162 (pareti e soffitto).
EMISSIONI	Certificazione Indoor Advantage™ Gold rilasciata da SCS Global Services.



Hybrid 2plus: accessori extra



Cerniere per porta con chiusura automatica.



Presa di corrente aggiuntiva Pluto sotto il tavolo.



Presa di corrente aggiuntiva Desk2 sul tavolo.



Presa di corrente aggiuntiva Slim sul tavolo (versione US).



Gancio retrattile per cappotti/borse.



Pannello di controllo



Luce "On Air"



Supporto per schermo sul vetro posteriore.

ACCESSORI EXTRA

CERNIERE PER PORTA CON CHIUSURA AUTOMATICA

PRESA DI CORRENTE AGGIUNTIVA PLUTO SOTTO IL TAVOLO

PRESA DI CORRENTE AGGIUNTIVA DESK2 SUL TAVOLO 2 X 230 V, 1 X USB-A, 1 X USB-C

PRESA DI CORRENTE AGGIUNTIVA SLIM SUL TAVOLO (VERSIONE US) solo in US . 3 x 120V, 2 x USB-A

PRESA DI CORRENTE SOTTO IL DIVANETTO

CONNESSIONI LAN/RJ45/HDMI

PANNELLO DI CONTROLLO Regolatore del flusso d'aria, dimmer per la luminosità della luce, selezione della temperatura della luce e controlli per optional aggiuntivi (luce per il viso, vetro intelligente, ecc.).

LUCE "ON AIR"

SUPPORTO PER SCHERMO SUL VETRO POSTERIORE

SUPPORTO PER SCHERMO SULLA PARETE LATERALE

PELLICOLA SATINATA SUL VETRO

GANCIO RETRATTILE PER CAPPOTTI/BORSE

PREDISPOSIZIONE PER SPRINKLER Passacavo con tubo interno. Modulo da soffitto per alloggiare uno sprinkler. Non include lo sprinkler, che deve essere installato da un'azienda certificata.

KIT SISMICO Staffe per fissare il modulo a pavimento al pavimento esistente con bulloni di ancoraggio.

MOBILITY KIT Set di ruote rimovibili per lo spostamento delle cabine. Compatibili con tutti i modelli Hybrid.



Opzioni per il rivestimento

Colori standard

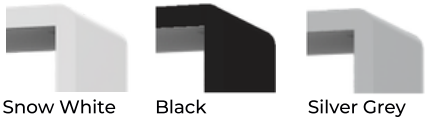

Snow White Black Silver Grey

Legno



Oak Veneer Dark Oak Veneer

Colori extra

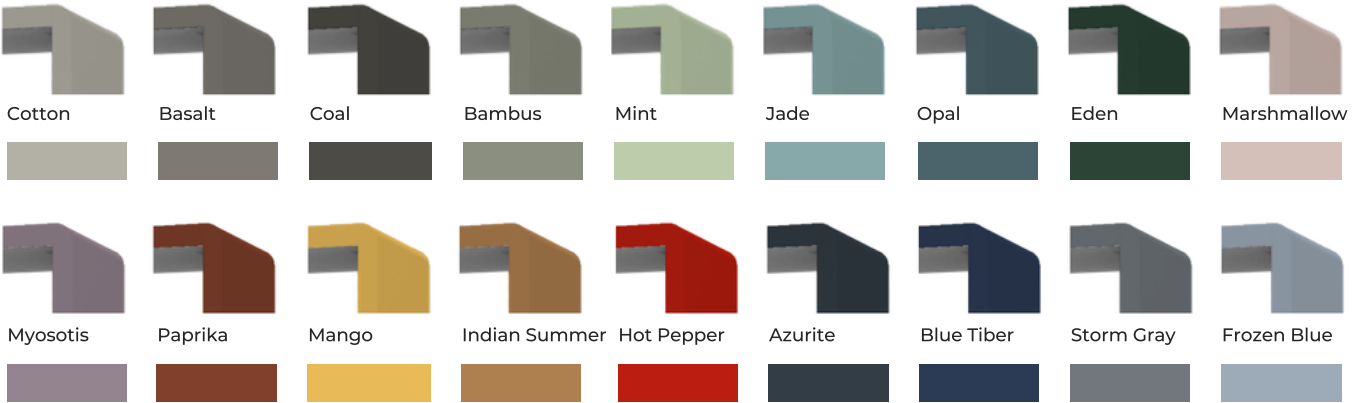

Pareti e tetto standard



Light gray Dark gray Black Sand

Pavimento standard

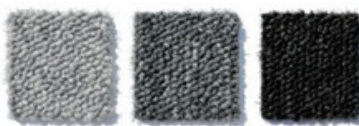

Light gray Dark gray Black

Profili standard



White Anodized gray Black

Pannelli laterali in tessuto (Camira Quest)

